



120V. USA

100V. JAPAN

Scotch-Weld™

Polyurethane Reactive (PUR) Easy 250
Adhesive Preheater

User's Manual



Use only with 3M™ Scotch-Weld™ Polyurethane Reactive (PUR)
Easy 250 Adhesives
Please read all instructions before using.

Table of Contents

Important Safety Instructions	1
3M™ Scotch-Weld™ Polyurethane Reactive or (PUR) Easy 250 Adhesive.....	1
Adhesive Preheater Operation	1
Grounding Instructions	2
Instructions for Use.....	3-5
Troubleshooting	6
Warranty/Important Notice/Limitation of Remedies/Limitation of Liability	7

The 3M™ Scotch-Weld™ Polyurethane Reactive (PUR) Easy 250 Adhesive Preheater has been designed to warm 3M™ Scotch-Weld™ Polyurethane Reactive (PUR) Adhesive Cartridges prior to use in the 3M™ Scotch-Weld™ Polyurethane Reactive (PUR) Adhesive Applicator. The cartridges should be heated a minimum of 45 minutes prior to use in the applicator. This is particularly important in high volume usage areas where it is not convenient to allow the cartridge to warm 45 minutes in the applicator before use. Simply remove preheated cartridges and load into the applicator as described in the 3M™ Scotch-Weld™ Polyurethane Reactive (PUR) Adhesive Applicator User's Manual, and begin use.

This user's manual includes information on important safety instructions, grounding instructions, operating instructions, troubleshooting, and service procedures. Read the user's manual and become familiar with its contents before using the preheater.

Important Safety Instructions

SAVE THESE INSTRUCTIONS

Read all instructions before using this product.

3M™ Scotch-Weld™ Polyurethane Reactive (PUR) Easy 250 Adhesive

IMPORTANT: For additional health and safety information, see product label and Material Safety Data Sheet for Scotch-Weld™ Adhesive used.

WARNING

Use only with 3M™ Scotch-Weld™ Polyurethane Reactive (PUR) Easy 250 Adhesive Cartridges. Use with any other materials **may cause hazardous conditions.**

WARNING

3M™ Scotch-Weld™ Polyurethane Reactive (PUR) Adhesive Cartridges should be preheated or used in 3M™ Scotch-Weld™ Polyurethane Reactive (PUR) Preheater or 3M™ Scotch-Weld™ Polyurethane Reactive (PUR) Adhesive Applicator only. Do not preheat 3M™ Scotch-Weld™ Polyurethane Reactive (PUR) Easy 250 Adhesive Cartridges in ovens or other heating devices or use in other applicators. **May cause hazardous conditions.**

WARNING

Do not heat or expose 3M™ Scotch-Weld™ Polyurethane Reactive (PUR) Adhesive to temperatures or surfaces above 275°F (135°C). **Vapors of heated material may be irritating to eyes and respiratory tract and may cause asthma-like symptoms in persons previously sensitized to isocyanates.**

WARNING

Do not clean or remove 3M™ Scotch-Weld™ Polyurethane Reactive (PUR) Adhesive with heat, flame, or solvent. **May cause hazardous vapor or fire.**

WARNING

Avoid Contact with flammable materials

3M™ Scotch-Weld™ Polyurethane Reactive (PUR) Easy 250 Adhesive Preheater Operation

WARNING

To reduce the risk of electrical shock or injury while operating or servicing the 3M™ Scotch-Weld™ Polyurethane Reactive (PUR) Easy 250 Adhesive Preheater, observe the following safety rules:

1. Operate and service the applicator only as described in this manual.
2. Connect the applicator only to a properly grounded outlet.
3. Do not unplug the applicator by pulling on the cord. Grasp the plug, not the cord, to unplug.
4. Do not handle the plug or applicator with wet hands.
5. Do not use the applicator outdoors or on wet surfaces.
6. Do not use the applicator with damaged cord or plug.
7. Do not use the applicator if it is not working properly or has been dropped, damaged, submerged in water, or left outdoors.

WARNING

Use only 3-prong grounded plug and properly grounded outlet. Failure to use properly grounded plug and outlet **may cause electrical shock.**

Important: If you are not sure of proper connections, get help from a qualified electrician or service person.

WARNING

Do not use an unapproved extension cord with the applicator. Use an extension cord which complies with NEC requirements and state and local codes and other requirements.

IMPORTANT: Use of an improper extension cord **may cause electrical shock.**

Caution

Avoid contact with top surface and metal heating chambers of preheater during use and hot adhesive cartridges and adhesive. **May cause burns.**

IMPORTANT: Wear heat resistant gloves and safety glasses when using.

Grounding Instructions

⚠ WARNING

Do not modify the plug provided with the preheater or use with an adapter or ungrounded outlet. Improper grounding connection of the applicator **may cause electric shock**.

IMPORTANT: If the plug will not fit the outlet, have a qualified electrician or service person install the proper outlet.

IMPORTANT: For disposal of adhesive or adhesive components, Please read and follow information found on the selected 3M™ Scotch-Weld™ Polyurethane Reactive (PUR) Easy 250 or 3M™ Scotch-Weld™ Polyurethane Reactive (PUR) Adhesive MSDS.

The 3M™ Scotch-Weld™ Polyurethane Reactive (PUR) Easy 250 Adhesive Preheater must be grounded. If the preheater should malfunction or breakdown, grounding provides a path of least resistance for electric current to help reduce the risk of electric shock. This preheater is equipped with a cord having an equipment-grounding conductor and grounding plug. The plug must be used with an appropriate outlet that is properly installed and grounded in accordance with all state and local codes and requirements.

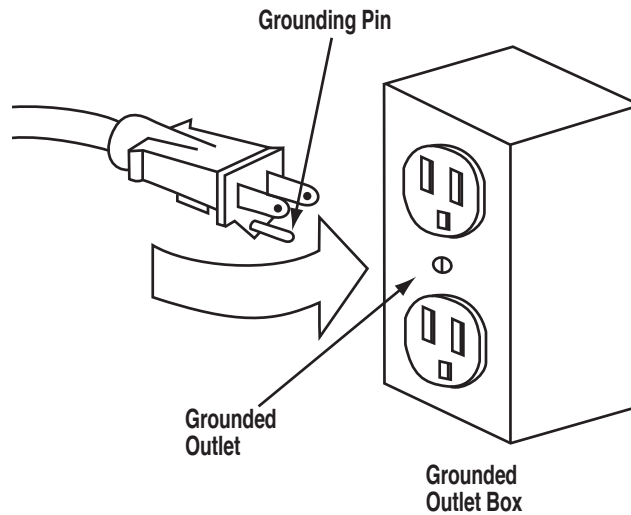

The 3M™ Scotch-Weld™ PUR Easy 250 Adhesive Preheater is intended for use with properly grounded outlets only. Make sure the preheater is connected to an outlet having the same configurations as the plug. **Do not use an adapter.**

Instructions for Use

! WARNING

Do not use an unapproved extension cord with the preheater. Use of an improper extension cord **may cause electrical shock**. Use an extension cord which complies with NEC requirements and state and local codes and other requirements.

! Caution

Use only with 3M™ Scotch-Weld™ Polyurethane Reactive (PUR) Easy 250 Adhesive Cartridges. Use with any other materials **may cause hazardous conditions**.

IMPORTANT: Wear heat resistant gloves and safety glasses when using.

! WARNING

Use only 3M™ Scotch-Weld™ Polyurethane Reactive (PUR) Easy 250 Adhesive Cartridges. Use with any other material **may cause hazardous conditions**.

1. Remove the 3M™ Scotch-Weld™ Polyurethane Reactive (PUR) Easy 250 Adhesive Preheater from its shipping container and inspect for obvious damage. If damaged, do not use and immediately contact your local 3M representative.
2. Insert the power cord into the receptacle on the back, lower side of the preheater. Make sure the ground pin on the preheater is aligned with the ground receptacle on the cord.

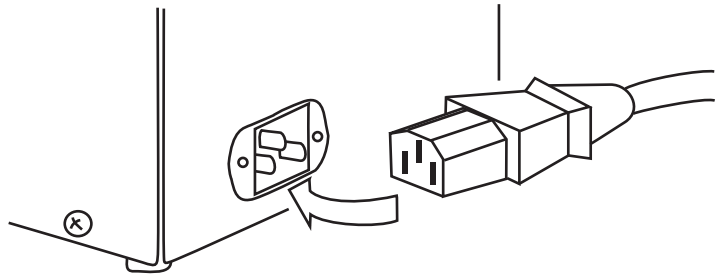

3. Plug the preheater into a grounded receptacle.
4. a. Depress upper portion of ON-OFF switch for high temperature heating of 3M™ Scotch-Weld™ Polyurethane Reactive and 3M™ Scotch-Weld™ Polyurethane Reactive (PUR) Easy 250 adhesives.

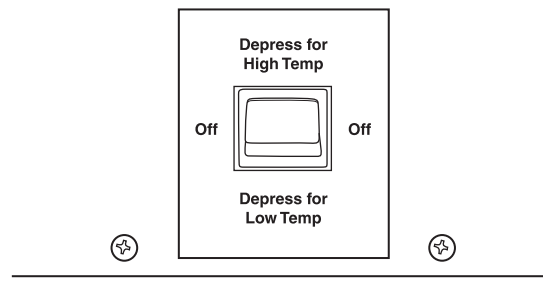

4. b. Depress lower portion of ON-OFF switch for low temperature heating of 3M™ Scotch-Weld™ Polyurethane Reactive (PUR) Easy adhesives.

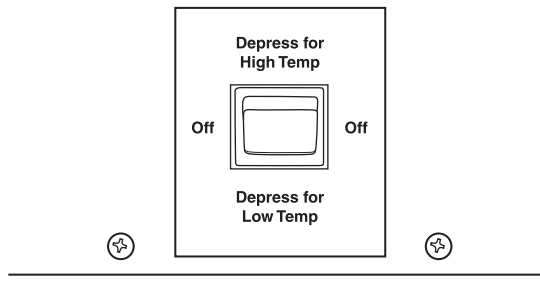

Instructions for Use (continued)

⚠ WARNING

Use only 3M™ Scotch-Weld™ Polyurethane Reactive (PUR) Easy 250 Adhesive. Use with any other material **may cause hazardous conditions.**

⚠ Caution

Avoid contact with top surface and metal heating chambers of preheater during use and hot adhesive cartridges and adhesive. **May cause burns.**

IMPORTANT: Wear heat resistant gloves and safety glasses when using.

⚠ WARNING

3M™ Scotch-Weld™ Polyurethane Reactive (PUR) Adhesive Cartridges should be preheated or used in 3M™ Scotch-Weld™ Polyurethane Reactive (PUR) Preheater or 3M™ Scotch-Weld™ Polyurethane Reactive (PUR) Adhesive Applicator only. Do not preheat 3M Scotch-Weld Polyurethane Reactive (PUR) Easy 250 or 3M™ Scotch-Weld™ Polyurethane Reactive (PUR) Adhesive Cartridges in ovens or other heating devices or use in other applicators. **May cause hazardous conditions.**

Important: Assuring disposable nozzle is tight and flush with cartridge will reduce adhesive build-up in the applicator.

5. Insert 3M™ Scotch-Weld™ Polyurethane Reactive (PUR) Easy 250 Adhesive Cartridges into preheater chambers.

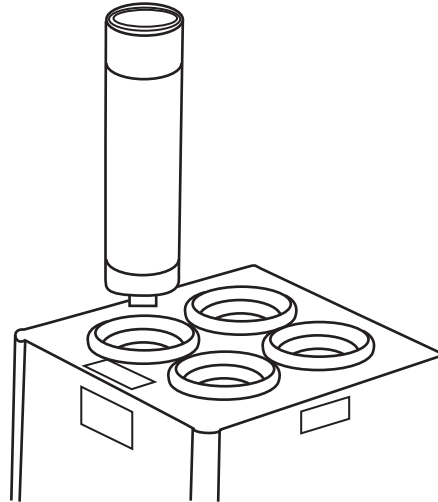

Note

Always heat cartridges for 45 minutes prior to use. Adhesive warmed less than 45 minutes in the preheater may not extrude properly from the 3M™ Scotch-Weld™ Polyurethane Reactive (PUR) Adhesive Applicator and may not exhibit optimum bonding properties.

Important

Adhesive will resist flowing through applicator if total heat history of adhesive cartridge at application temperature exceeds 16 hours when used at the upper temperature setting and 40 hours when used at the lower temperature setting (total time in preheater and in applicator). Discard any adhesive cartridge that has been heated longer than 16 hours and replace with a new, heated cartridge.

6. Remove adhesive cartridge and place on a bench or flat work surface with threaded nozzle pointing upward. Allow cartridge to stand for approximately 60 seconds.



7. Place a rag or paper towel around or near the nozzle portion of the cartridge.

8. Place a punch or similar tool into the nozzle portion of the cartridge as shown.



Note: If there is a small “burp” of adhesive, the rag or paper towel will contain any adhesive and allow for clean up prior to attaching the disposable nozzle.

⚠ WARNING

Do not use an unapproved extension cord with the preheater. Use of an improper extension cord **may cause electrical shock**. Use an extension cord which complies with NEC requirements and state and local codes and other requirements.

⚠ Caution

Avoid contact with top surface and metal heating chambers of preheater during use and hot adhesive cartridges and adhesive. **May cause burns.**

IMPORTANT: Wear heat resistant gloves and safety glasses when using.

⚠ WARNING

Use only 3M™ Scotch-Weld™ Polyurethane Reactive (PUR) Easy 250 Adhesive Cartridges. Use with any other material **may cause hazardous conditions.**

9. Tap the punch handle using a hammer, mallet or similar instrument until the front aluminum seal of the cartridge has been pierced.
10. Select and install a disposable nozzle (A) provided with the 3M™ Scotch-Weld™ Polyurethane Reactive (PUR) Easy 20 or 3M™ Scotch-Weld™ Polyurethane Reactive Adhesive onto the cartridge by turning the nozzle clockwise until the nozzle base is tight or flush with the cartridge using the supplied plastic wrench (B) to aid tightening.

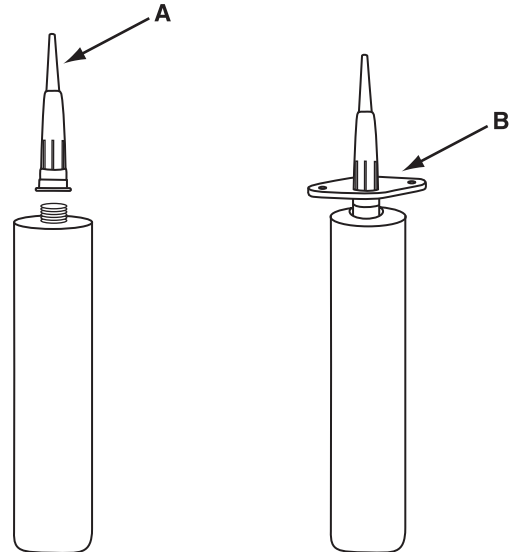

11. Insert adhesive cartridge complete with disposable nozzle into the applicator. See the *3M™ Scotchweld™ Polyurethane Reactive (PUR) Easy 250 Adhesive Applicator's User Manual* for adhesive loading and operating instructions.

12. When finished using the preheater, push the on-off switch to the "off" position.

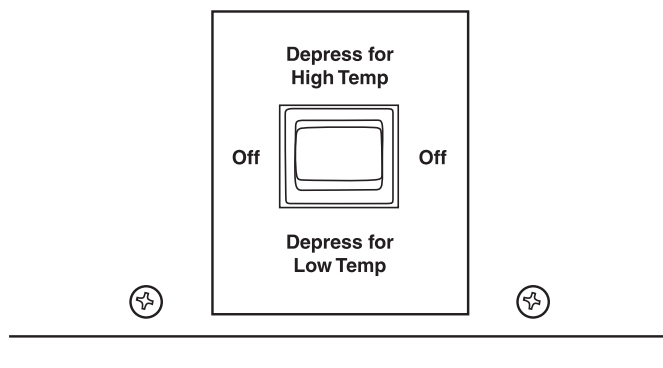

Troubleshooting

⚠ WARNING

Disconnect electrical power and make sure preheater has cooled to room temperature before servicing. Failure to disconnect electrical power or failure to allow preheater to cool before servicing **may cause electrical shock or burns**. Read user's manual before servicing.

Important

Service on this preheater should only be performed by a qualified electrician or service person.

1. Unplug unit from electrical service.
2. Check outlet. If no power, contact qualified electrician or service person. If outlet has power, plug the preheater into electrical service and proceed to next step.

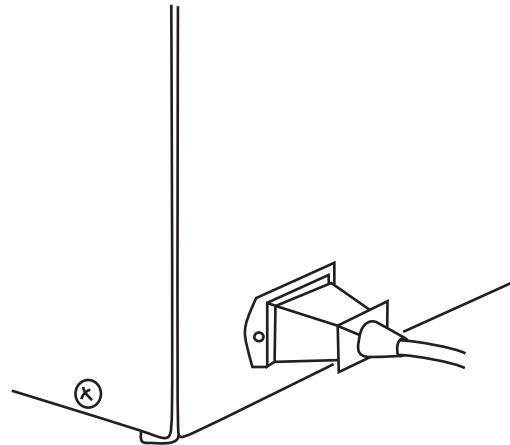

3. Check to make certain the power cord is properly connected in the rear of the preheater.
4. a. If preheater fails to heat when ON-OFF switch is depressed in the upper position, replace the “High Temperature Thermostat/TCO” with replacement part #62-9865-9938-9.
4. b. If preheater fails to heat when ON-OFF switch is depressed in the down position, replace the “Low Temperature Thermostat/TCO” with replacements part #62-9845-9990-2.

Warranty/Important Notice/Limitation of Remedies/Limitation of Liability

During Warranty Period	Contact your nearest 3M representative or authorized 3M™ Scotch-Weld™ Polyurethane Reactive (PUR) Easy 250 Adhesive distributor.
After Warranty Period	<p>The 3M™ Scotch-Weld™ Polyurethane Reactive (PUR) Easy 250 Adhesive Preheater has been engineered to be durable and reliable.</p> <p>Should your 3M™ Scotch-Weld™ (PUR) Easy 250 Adhesive Preheater require repair, you can contact your local 3M representative about a refurbish program.</p>
Important Notice	User is responsible for determining whether the 3M™ Scotch-Weld™ Polyurethane Reactive (PUR) Easy 250 Adhesive Preheater is fit for a particular purpose and suitable for user's method of application.
Warranty	<p>3M warrants for 12 months from the date of purchase or use, whichever occurs first, that the 3M™ Scotch-Weld™ Polyurethane Reactive (PUR) Easy 250 Adhesive Preheater will be free from defects in material and manufacture. 3M MAKES NO OTHER WARRANTIES, EXPRESS OR IMPLIED, INCLUDING, BUT NOT LIMITED TO, ANY IMPLIED WARRANTY OF MERCHANTABILITY OR FITNESS FOR A PARTICULAR PURPOSE OR ANY IMPLIED WARRANTY ARISING OUT OF A COURSE OF DEALING, CUSTOM, OR USAGE OF TRADE. This warranty does not cover routine maintenance, normal wear and tear, or damage resulting from accident, misuse, alteration, corrosion, lack of reasonable care, service performed by an unauthorized repair service, use of unauthorized replacement parts or accessories, or installation, use, operation, or maintenance not in accordance with 3M recommended procedures, or use of adhesive cartridges not manufactured by 3M or not subject to 3M quality standards.</p>
Limitation of Remedies	If the 3M™ Scotch-Weld™ Polyurethane Reactive (PUR) Easy 250 Adhesive Preheater is proven to be defective within the warranty period stated above, THE EXCLUSIVE REMEDY, AT 3M'S OPTION, SHALL BE TO REFUND THE PURCHASE PRICE OF OR TO REPAIR OR REPLACE THE DEFECTIVE 3M PREHEATER, provided that the defective preheater is, at 3M's choice, returned immediately to 3M or an authorized service representative designated by 3M, or made available at user's premises in a location suitable for servicing.
Limitation of Liability	3M shall not otherwise be liable for loss or damages, whether direct, indirect, special, incidental, or consequential, regardless of the legal or equitable theory asserted, including contract, negligence, warranty, or strict liability.

This page is to be blank

3M

Scotch-Weld™

Préchauffeur d'adhésif de polyuréthane réactif 250 PUR Easy Scotch-Weld^{MC}

120V. USA

100V. JAPAN

Manuel d'utilisation



Utiliser uniquement avec l'adhésif de polyuréthane réactif 250 PUR Easy Scotch-Weld^{MC} 3M^{MC}.

Lire toutes les directives avant l'utilisation.

Table des matières

Directives de sécurité importantes	1
Adhésif de polyuréthane réactif 250 PUR Easy Scotch-Weld ^{MC} 3M ^{MC}	1
Utilisation du préchauffeur d'adhésif	1
Directives de mise à la terre	2
Directives d'utilisation	3 à 5
Dépannage	6
Garantie / Avis important / Limites de recours et de responsabilité	7

Le préchauffeur d'adhésif de polyuréthane réactif 250 PUR Easy Scotch-Weld^{MC} 3M^{MC} a été conçu pour chauffer les cartouches d'adhésif de polyuréthane réactif PUR Scotch-Weld^{MC} 3M^{MC} avant de les insérer dans l'applicateur d'adhésif de polyuréthane réactif PUR Scotch-Weld^{MC} 3M^{MC}. Faire chauffer les cartouches pendant au moins 45 minutes avant de les utiliser avec l'applicateur. Cette étape est particulièrement importante dans les cas d'utilisation intense au cours desquels il n'est pas pratique de chauffer la cartouche dans l'applicateur pendant 45 minutes avant de l'utiliser. Il suffit de retirer les cartouches chaudes et de les insérer dans l'applicateur comme le décrit le Manuel d'utilisation de l'applicateur d'adhésif de polyuréthane réactif PUR Scotch-Weld^{MC} 3M^{MC} et de commencer à les utiliser.

Le présent manuel d'utilisation comprend d'importantes directives de sécurité, des directives de mise à la terre, d'utilisation et de dépannage ainsi que des procédures d'utilisation. Lire le manuel d'utilisation pour bien le connaître avant d'utiliser le préchauffeur.

Directives de sécurité importantes

CONSERVER LES PRÉSENTES DIRECTIVES

Lire toutes les directives avant d'utiliser ce produit.

Adhésif de polyuréthane réactif 250 PUR Easy Scotch-Weld^{MC} 3M^{MC}

Important: Pour obtenir de plus amples renseignements sur la santé et la sécurité, consulter l'étiquette et la fiche signalétique santé-sécurité de l'adhésif Scotch-Weld^{MC} utilisé.

AVERTISSEMENT

Utiliser uniquement les cartouches d'adhésif de polyuréthane réactif 250 PUR Easy Scotch-Weld^{MC} 3M^{MC}. L'utilisation d'autres matériaux **peut entraîner des situations susceptibles d'être dangereuses.**

AVERTISSEMENT

Les cartouches d'adhésif de polyuréthane réactif PUR Scotch-Weld^{MC} 3M^{MC} doivent être utilisées uniquement avec le préchauffeur et l'applicateur d'adhésif de polyuréthane réactif PUR Easy Scotch-Weld^{MC} 3M^{MC}. Ne pas préchauffer les cartouches d'adhésif de polyuréthane réactif 250 PUR Easy Scotch-Weld^{MC} 3M^{MC} dans des fours ou d'autres appareils de chauffage ni les utiliser avec d'autres applicateurs. **Peut entraîner des situations susceptibles d'être dangereuses.**

AVERTISSEMENT

Ne pas exposer l'adhésif de polyuréthane réactif PUR Scotch-Weld^{MC} 3M^{MC} à des températures supérieures à 135°C (275°F). **Le matériel chauffé dégage des vapeurs pouvant irriter les yeux et les voies respiratoires et entraîner des symptômes semblables à ceux de l'asthme chez les personnes déjà sensibilisées aux isocyanates.**

AVERTISSEMENT

Ne pas enlever l'adhésif de polyuréthane réactif PUR Scotch-Weld^{MC} 3M^{MC} avec de la chaleur, une flamme ou un solvant. **Peut dégager des vapeurs dangereuses ou provoquer un incendie.**

AVERTISSEMENT

Éviter tout contact avec des substances inflammables.

Utilisation du préchauffeur d'adhésif de polyuréthane réactif 250 PUR Easy Scotch-Weld^{MC} 3M^{MC}

AVERTISSEMENT

Pour réduire tout risque de choc électrique ou de blessure en cours d'utilisation ou d'entretien du préchauffeur d'adhésif de polyuréthane réactif 250 PUR Easy Scotch-Weld^{MC} 3M^{MC}, observer les consignes de sécurité ci-dessous.

1. Utiliser et entretenir l'applicateur uniquement conformément aux directives du présent manuel.
2. Brancher l'applicateur uniquement à une prise de courant adéquate.
3. Ne pas débrancher l'applicateur en tirant sur le cordon. Le débrancher en tenant la fiche et non le cordon.
4. Ne pas manipuler la fiche ou l'applicateur les mains mouillées.
5. Ne pas utiliser l'applicateur à l'extérieur ou sur des surfaces mouillées.
6. Ne pas utiliser l'applicateur si la fiche ou le cordon sont endommagés.
7. Ne pas utiliser l'applicateur s'il ne fonctionne pas correctement, s'il a été échappé, endommagé, immergé dans l'eau ou laissé à l'extérieur.

AVERTISSEMENT

N'utiliser qu'une fiche à trois broches avec mise à la terre et une prise de courant correctement mise à la terre. Ne pas utiliser de fiche ni de prise de courant correctement mises à la terre **peut provoquer des chocs électriques.**

Important : En cas d'incertitude au sujet des branchements, consulter un électricien ou un responsable de l'entretien qualifié.

AVERTISSEMENT

Ne pas utiliser de rallonge électrique non homologuée avec l'applicateur. Utiliser une rallonge électrique conforme au Code national de l'électricité ainsi qu'aux codes provinciaux et locaux et aux autres exigences applicables.

IMPORTANT : L'utilisation d'une rallonge électrique inappropriée **peut causer un choc électrique.**

ATTENTION

Éviter tout contact avec la surface supérieure et les logements de chauffage métalliques du préchauffeur pendant son utilisation, ainsi qu'avec les cartouches et l'adhésif chauds. **Peut causer des brûlures.**

IMPORTANT : Porter des gants thermorésistants et des lunettes de protection pendant l'utilisation.

Directives de mise à la terre

⚠ AVERTISSEMENT

Ne pas modifier la fiche du préchauffeur, ni l'utiliser avec un adaptateur ou avec une prise de courant non mise à la terre. Une mise à la terre inadéquate de l'applicateur peut provoquer un choc électrique.

IMPORTANT : Si la fiche ne convient pas à la prise murale, consulter un électricien ou un responsable de l'entretien qualifié pour la remplacer par une prise appropriée.

IMPORTANT : Pour la mise au rebut de l'adhésif ou des composants d'adhésif, lire et suivre les renseignements contenus dans la FSSS portant sur l'adhésif de polyuréthane réactif 250 PUR Easy Scotch-Weld^{MC} 3M^{MC}.

Il faut mettre à la terre le préchauffeur d'adhésif de polyuréthane réactif 250 PUR Easy Scotch-Weld^{MC} 3M^{MC}. En cas de défaillance ou de panne du préchauffeur, la mise à la terre sert de circuit de moindre résistance au courant électrique pour réduire les risques de chocs électriques. Le cordon d'alimentation du préchauffeur et sa fiche sont dotés d'un conducteur assurant la mise à la terre de l'appareil. La fiche doit être utilisée avec une prise de courant correctement installée et mise à la terre, conformément aux codes et aux exigences provinciales et locales.

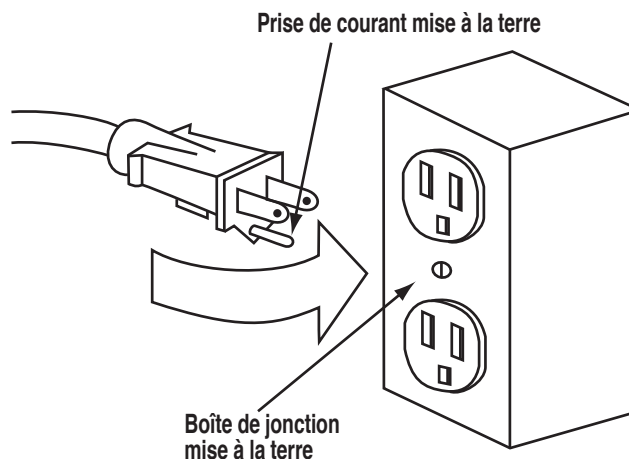

Le préchauffeur d'adhésif 250 PUR Easy Scotch-Weld^{MC} 3M^{MC} doit être utilisé uniquement avec des prises de courant correctement mises à la terre. S'assurer de brancher le préchauffeur dans une prise ayant la même configuration que la fiche. **Ne pas utiliser d'adaptateur.**

Directives d'utilisation

⚠ Avertissement

Ne pas utiliser de rallonge électrique non homologuée avec le préchauffeur. L'utilisation d'une rallonge électrique inappropriée **peut causer un choc électrique**. Utiliser une rallonge électrique conforme au Code national de l'électricité ainsi qu'aux codes provinciaux et locaux et aux autres exigences applicables.

⚠ Attention

Éviter tout contact avec la surface supérieure et les logements de chauffage métalliques du préchauffeur pendant son utilisation, ainsi qu'avec les cartouches et l'adhésif chauds. **Peut causer des brûlures.**

IMPORTANT : Porter des gants thermorésistants et des lunettes de protection pendant l'utilisation.

⚠ Avertissement

Utiliser uniquement les cartouches d'adhésif de polyuréthane réactif 250 PUR Easy Scotch-Weld^{MC} 3M^{MC}. L'utilisation d'autres matériaux **peut entraîner des situations susceptibles d'être dangereuses.**

1. Déballer le préchauffeur d'adhésif de polyuréthane réactif 250 PUR Easy Scotch-Weld^{MC} 3M^{MC} et vérifier s'il y a des dommages visibles. S'il est endommagé, ne pas l'utiliser et communiquer immédiatement avec le représentant de 3M de sa région.
2. Insérer le cordon d'alimentation dans la prise arrière au bas du préchauffeur. S'assurer que la broche de mise à la terre sur le préchauffeur est alignée avec l'orifice de mise à la terre du cordon.

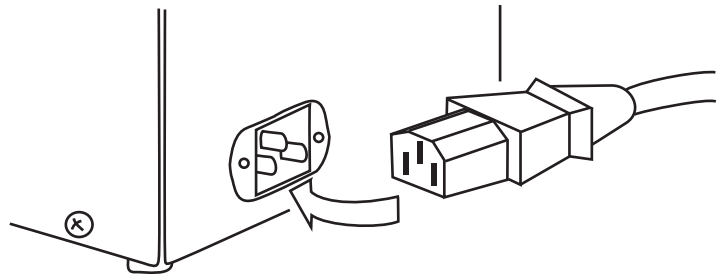

3. Brancher le préchauffeur dans une prise de courant mise à la terre.
4. a. Appuyer sur la partie surélevée de l'interrupteur MARCHE-ARRÊT pour chauffer l'adhésif de polyuréthane réactif et l'adhésif de polyuréthane réactif 250 PUR Easy Scotch-Weld^{MC} 3M^{MC} à température élevée.

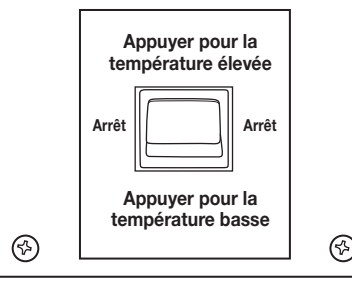

4. b. Appuyer sur la partie inférieure de l'interrupteur MARCHE-ARRÊT pour chauffer l'adhésif de polyuréthane réactif PUR Easy Scotch-Weld^{MC} 3M^{MC} à température basse.

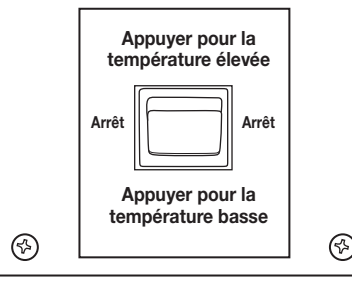

Directives d'utilisation (suite)

⚠ AVERTISSEMENT

Utiliser uniquement l'adhésif de polyuréthane réactif 250 PUR Easy Scotch-Weld^{MC} 3M^{MC}. L'utilisation d'autres matériaux **peut entraîner des situations susceptibles d'être dangereuses.**

⚠ ATTENTION

Éviter tout contact avec la surface supérieure et les logements de chauffage métalliques du préchauffeur pendant son utilisation, ainsi qu'avec les cartouches et l'adhésif chauds. **Peut causer des brûlures.**

IMPORTANT : Porter des gants thermorésistants et des lunettes de protection pendant l'utilisation.

⚠ AVERTISSEMENT

Les cartouches d'adhésif de polyuréthane réactif PUR Scotch-Weld^{MC} 3M^{MC} doivent être utilisées uniquement avec le préchauffeur et l'applicateur d'adhésif de polyuréthane réactif PUR Easy Scotch-Weld^{MC} 3M^{MC}. Ne pas préchauffer les cartouches d'adhésif de polyuréthane réactif 250 PUR Easy Scotch-Weld^{MC} 3M^{MC} dans des fours ou d'autres appareils de chauffage ni les utiliser avec d'autres applicateurs. Peut entraîner des situations susceptibles d'être dangereuses.

IMPORTANT : Pour réduire l'accumulation d'adhésif dans l'applicateur, s'assurer que la buse jetable est bien serrée et qu'elle est à égalité avec la cartouche.

- Insérer les cartouches d'adhésif de polyuréthane réactif 250 PUR Easy Scotch-Weld^{MC} 3M^{MC} dans les chambres du préchauffeur.

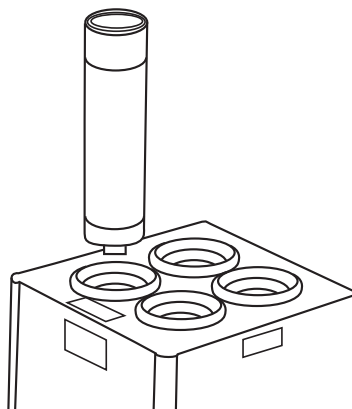

Remarque

Toujours chauffer les cartouches pendant 45 minutes avant de les utiliser. L'adhésif chauffé pendant moins de 45 minutes peut ne pas s'extraire correctement de l'applicateur d'adhésif de polyuréthane réactif PUR Scotch-Weld^{MC} 3M^{MC} et ne pas présenter des capacités de liaison optimales.

Important

Si l'adhésif a été chauffé pendant plus de 16 heures à la température d'application haute et 40 heures à la température d'application basse (temps total dans le préchauffeur et l'applicateur), il coulera difficilement de l'applicateur. Jeter toute cartouche ayant été chauffée pendant plus de 16 heures et la remplacer par une cartouche neuve chaude.

- Retirer la cartouche d'adhésif et la déposer debout sur un banc ou sur une surface de travail plane, buse filetée sur le dessus. Laisser reposer la cartouche environ 60 secondes.



- Placer un chiffon ou un essuie-tout autour ou près de la buse de la cartouche.

- Insérer un poinçon ou un objet similaire dans la buse filetée de la cartouche comme le montre l'illustration.



Remarque : S'il y a un petit « afflux » d'adhésif, il tombera sur le chiffon ou l'essuie-tout, ce qui permettra de nettoyer l'applicateur avant de fixer la buse jetable.

⚠ AVERTISSEMENT

Ne pas utiliser de rallonge électrique non homologuée avec le préchauffeur. L'utilisation d'une rallonge électrique inappropriée peut causer un choc électrique. Utiliser une rallonge électrique conforme au Code national de l'électricité ainsi qu'aux codes provinciaux et locaux et aux autres exigences applicables.

⚠ ATTENTION

Éviter tout contact avec la surface supérieure et les logements de chauffage métalliques du préchauffeur pendant son utilisation, ainsi qu'avec les cartouches et l'adhésif chauds.
Peut causer des brûlures.

IMPORTANT : Porter des gants thermorésistants et des lunettes de protection pendant l'utilisation.

⚠ AVERTISSEMENT

Éviter tout contact avec la surface supérieure et les logements de chauffage métalliques du préchauffeur pendant son utilisation, ainsi qu'avec les cartouches et l'adhésif chauds.
Peut causer des brûlures.

9. Taper sur le poinçon avec un marteau, un maillet ou un objet semblable afin de perforer le sceau d'aluminium de la cartouche.
10. Fixer à la cartouche une buse jetable (A) fournie avec l'adhésif de polyuréthane réactif PUR 20 ou l'adhésif réactif au polyuréthane Easy Scotch-Weld^{MC} 3M^{MC} en la vissant à fond avec la clé en plastique fournie (B) jusqu'à ce qu'elle touche la cartouche.

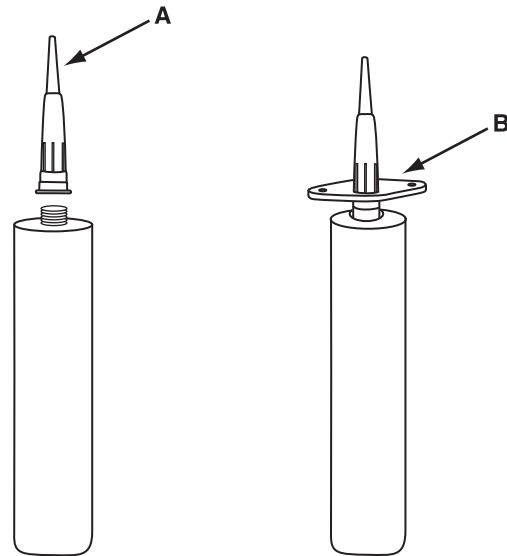

11. Insérer la cartouche dotée d'une buse dans l'applicateur.
12. Une fois l'utilisation du préchauffeur terminée, mettre l'interrupteur marche/arrêt en position « arrêt ».

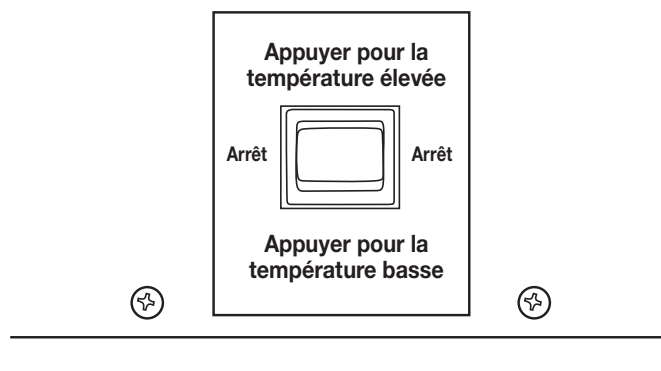

Dépannage

⚠ AVERTISSEMENT

Débrancher le préchauffeur et s'assurer qu'il est à température ambiante avant d'en effectuer l'entretien. Le fait de procéder à l'entretien du préchauffeur avant qu'il ne soit débranché ou qu'il n'ait refroidi **peut causer un choc électrique ou des brûlures**. Lire le manuel d'utilisation avant l'entretien.

Important

L'entretien du préchauffeur doit être effectué uniquement par un électricien ou un responsable de l'entretien qualifié.

1. Débrancher l'appareil.
2. Vérifier la prise de courant. S'il n'y a pas de courant, consulter un électricien ou un responsable de l'entretien qualifié. S'il y a du courant, brancher le préchauffeur et passer à l'étape suivante.

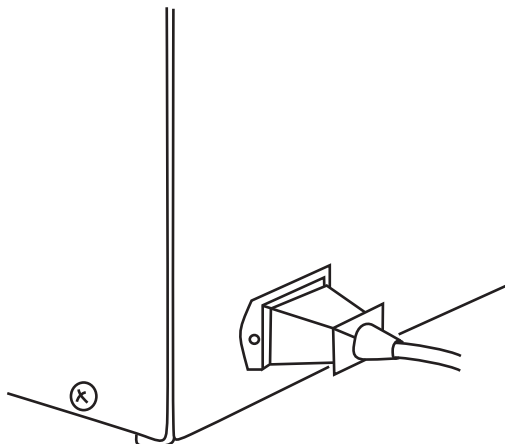

3. Vérifier que le cordon est bien relié au préchauffeur.
4. a. Si le préchauffeur ne chauffe pas lorsqu'on appuie sur l'interrupteur pour la position élevée, remplacer le « thermostat de température élevée/TCO » par la pièce n° 62-9865-9938-9.
4. b. Si le préchauffeur ne chauffe pas lorsqu'on appuie sur l'interrupteur pour la position basse, remplacer le « thermostat de température basse/TCO » par la pièce n° 62-9845-9990-2.

Garantie / Avis important / Limites de recours et de responsabilité

Pendant la période de garantie	Communiquer avec le représentant de 3M ou le distributeur autorisé d'adhésif de polyuréthane réactif 250 PUR Easy Scotch-Weld ^{MC} 3M ^{MC} le plus proche.
Après la période de garantie	<p>On a conçu le préchauffeur d'adhésif de polyuréthane réactif 250 PUR Easy Scotch-Weld^{MC} 3M^{MC} pour qu'il soit durable et fiable.</p> <p>S'il faut faire réparer le préchauffeur d'adhésif 250 PUR Easy Scotch-Weld^{MC} 3M^{MC}, communiquer avec le représentant de 3M de sa région pour une remise en état.</p>
Avis important	Il incombe à l'utilisateur d'établir si le préchauffeur d'adhésif de polyuréthane réactif 250 PUR Easy Scotch-Weld ^{MC} 3M ^{MC} convient à l'usage auquel il le destine et à la méthode d'application prévue.
Garantie	3M garantit pendant 12 mois, à partir de la date d'achat ou d'utilisation, selon la première éventualité, que le préchauffeur d'adhésif de polyuréthane réactif 250 PUR Easy Scotch-Weld ^{MC} 3M ^{MC} sera exempt de défauts de matériaux et de fabrication. 3M N'OFFRE AUCUNE AUTRE GARANTIE OU CONDITION EXPLICITE OU IMPLICITE, Y COMPRIS, MAIS SANS S'Y LIMITER, TOUTE GARANTIE OU CONDITION IMPLICITE DE QUALITÉ MARCHANDE OU D'ADAPTATION À UN USAGE PARTICULIER, OU TOUTE GARANTIE OU CONDITION IMPLICITE DÉCOULANT DE LA CONDUITE DES AFFAIRES, DES PRATIQUES COURANTES ET DES USAGES DU COMMERCE. La présente garantie ne couvre pas l'entretien périodique, l'usure normale et les dommages découlant d'un accident, ou d'une mauvaise utilisation, d'une modification, de la corrosion, d'un manque d'entretien raisonnable, d'un entretien effectué par un service de réparation non autorisé, de l'utilisation d'une pièce ou d'un accessoire de rechange non autorisés, d'une installation, d'une utilisation, d'un fonctionnement ou d'un entretien non conformes aux procédures recommandées par 3M, ou de l'utilisation de cartouches d'adhésif autres que celles fabriquées par 3M ou non conformes aux normes de qualité de 3M.
Limite de recours	Si le préchauffeur d'adhésif de polyuréthane réactif 250 PUR Easy Scotch-Weld ^{MC} 3M ^{MC} s'avère défectueux pendant la période de garantie mentionnée ci-dessus, LE SEUL RECOURS DE L'UTILISATEUR EST, AU GRÉ DE 3M, D'OBTENIR LA RÉPARATION OU LE REMPLACEMENT DU PRÉCHAUFFEUR DÉFECTUEUX, pourvu que le préchauffeur soit, au gré de 3M, immédiatement envoyé à 3M ou à un service d'entretien autorisé par 3M, ou qu'il soit disponible chez l'utilisateur à un endroit propice à la réparation.
Limite de responsabilité	3M ne saurait être tenue responsable des pertes ou dommages directs, indirects, spéciaux, fortuits ou conséquents, quelle que soit la théorie juridique ou équitable dont on se prévaut, y compris celles de responsabilité contractuelle, de négligence, de violation de garantie ou de responsabilité stricte.

BLANK

3M

120V. USA

100V. JAPAN

Scotch-Weld™

Manual del Usuario del Pre calentador de Adhesivo de Poliuretano Reactivo Easy 250 de Scotch-Weld™ (PUR)



Utilícelo solamente con Adhesivos de Poliuretano Reactivo (PUR)
Easy 250 Scotch-Weld™ de 3M™.
Por favor lea todas las instrucciones antes usar.

Índice

Instrucciones Importantes de Seguridad	1
Poliuretano Reactivo Scotch-Weld™ de 3M™ o Adhesivo Easy 250 (PUR)	1
Operación del Precalentador de Adhesivo	1
Instrucciones de Toma de Tierra	2
Instrucciones para el uso	3-5
Búsqueda de Fallas	6
Garantías/Avisos Importantes/Limitaciones de Recursos/Limitaciones de Responsabilidad	7

El Precalentador de Adhesivo de Poliuretano Reactivo (PUR) Easy 250 Scotch-Weld™ de 3M™ ha sido diseñado para calentar los Cartuchos de Adhesivo de Poliuretano Reactivo (PUR) Scotch-Weld™ de 3M™ antes de usarlos en el Aplicador de Adhesivo de Poliuretano Reactivo (PUR) Scotch-Weld™ de 3M™. Los cartuchos deben ser calentados por un mínimo de 45 minutos antes de usarlos en el aplicador. Esto es particularmente importante en áreas de uso de alto volumen donde no es conveniente permitir que el cartucho se caliente por 45 minutos en el aplicador antes de usarlo. Simplemente remueva los cartuchos precalentados y póngalos en el aplicador según lo descrito en el Manual del Usuario del Aplicador de Adhesivo de Poliuretano Reactivo (PUR) Scotch-Weld™ de 3M™, y empiece a usarlos.

Este manual del usuario incluye información sobre instrucciones de seguridad importantes, instrucciones de conexión a tierra, instrucciones de operación, resolución de problemas y procedimientos de servicio. Lea el manual del usuario y familiarícese con su contenido antes usar el precalentador.

Instrucciones Importantes de Seguridad

GUARDE ESTAS INSTRUCCIONES

Lea todas las instrucciones antes de usar este producto.

Adhesivo de Poliuretano Reactivo (PUR) Easy 250 Scotch-Weld™ de 3M™.

IMPORTANTE: Para información adicional de salud y seguridad, vea la etiqueta del producto y las Hojas de Datos de Seguridad del Material para el uso del Adhesivo Scotch-Weld™.

ADVERTENCIA

Utilícelo solamente con los Cartuchos de Adhesivo de Poliuretano Reactivo (PUR) Easy 250 Scotch-Weld™ de 3M™. El uso con cualquier otro material puede causar condiciones peligrosas.

ADVERTENCIA

Los Cartuchos del Adhesivo de Poliuretano Reactivo (PUR) Scotch-Weld™ de 3M™ deben de precalentarse o utilizar el Precalentador de Poliuretano Reactivo (PUR) Scotch-Weld™ de 3M™ o el Aplicador de Adhesivo de Poliuretano Reactivo (PUR) Scotch-Weld™ de 3M™ solamente. No precaliente los Cartuchos del Adhesivo de Poliuretano Reactivo (PUR) Easy 250 Scotch-Weld™ de 3M™ en hornos u otros aparatos de calefacción o los use en otros aplicadores. **Pueden causar condiciones peligrosas.**

ADVERTENCIA

No caliente o exponga el Adhesivo de Poliuretano Reactivo (PUR) Scotch-Weld™ de 3M™ a temperaturas o a superficies por encima de 275°F (135°C). **Los vapores del material calentado pueden irritar los ojos y las vías respiratorias y pueden causar síntomas como de asma en personas sensibilizadas previamente a los isocianatos.**

ADVERTENCIA

No limpie o remueva el Adhesivo de Poliuretano Reactivo (PUR) Scotch-Weld™ de 3M™ con calor, flama o solvente. **Puede causar vapor peligroso o fuego.**

ADVERTENCIA

Evite contacto con materiales inflamables.

Operación del Precalentador de Adhesivo de Poliuretano Reactivo (PUR) Easy 250 Scotch-Weld™ de 3M™

ADVERTENCIA

Para reducir el riesgo de choque eléctrico o lesión mientras se opera o mantiene el Precalentador Adhesivo de Poliuretano Reactivo (PUR) Easy 250 Scotch-Weld™ de 3M™, observe las siguientes reglas de seguridad:

1. Opere y mantenga el aplicador solamente como se describe en éste manual.
2. Conecte el aplicador solamente a una toma apropiadamente conectada a tierra.
3. No desenchufe el aplicador jalando el cable. Sujete la clavija, no el cable, para desconectar.
4. No manipule la clavija o el aplicador con las manos mojadas.
5. No utilice el aplicador al aire libre o en superficies mojadas.
6. No utilice el aplicador con el cable o la clavija dañados.
7. No utilice el aplicador si no es funcionamiento correctamente o se ha caído, dañado, sumergido en el agua, o dejado a la intemperie.

ADVERTENCIA

Utilice una clavija de tres patas conectada a tierra y tomacorriente correctamente puesta a tierra. Si no se utiliza la clavija y la toma de corriente apropiadamente a tierra, **puede provocar una descarga eléctrica.**

Importante: Si usted no está seguro(a) si las conexiones son apropiadas, obtenga ayuda de un electricista o de una persona de servicio calificada.

ADVERTENCIA

No utilice un cable de extensión no aprobado con el aplicador. Utilice un cable de extensión que cumpla con los requisitos de NEC y los códigos locales, estatales y otros requisitos.

IMPORTANTE: El uso de un cable de extensión incorrecto **puede causar una descarga eléctrica.**

PRECAUCIÓN

Evite el contacto con la superficie de afuera y las cámaras metálicas de calentamiento del precalentador durante el uso y los cartuchos de adhesivo y el adhesivo calientes. **Puede causar quemaduras.**

IMPORTANTE: Utilice guantes resistentes al calor y lentes de seguridad cuando use el aplicador.

Instrucciones de Toma de Tierra

⚠ ADVERTENCIA

No modifique la clavija provista con el precalentador o la use con un adaptador o tomacorriente sin conexión a tierra. La toma de tierra incorrecta del aplicador **puede causar una descarga eléctrica.**

IMPORTANTE: Si la clavija no se adapta al tomacorriente, solicite a un electricista o técnico de servicio calificado que instale el tomacorriente adecuado.

IMPORTANTE: Para la eliminación de componentes del adhesivo o adhesivos, por favor lea y siga la información que se encuentra en la hoja MSDS del Adhesivo de Poliuretano Reactivo (PUR) Easy 250 Scotch-Weld™ de 3M™.

El Precalentador de Adhesivo de Poliuretano Reactivo (PUR) Easy 250 Scotch-Weld™ de 3M™ debe conectarse a tierra. Si el precalentador malfunciona o se descompone, la conexión a tierra proporciona una trayectoria de menos resistencia para la corriente eléctrica para ayudar a reducir el riesgo de descarga eléctrica. Este precalentador está equipado con un cable que tiene un conductor con conexión a tierra y una clavija con conexión a tierra. La clavija debe usarse con un tomacorriente apropiado que esté instalado y conectado correctamente a tierra de acuerdo con todos los códigos y requisitos locales y estatales.

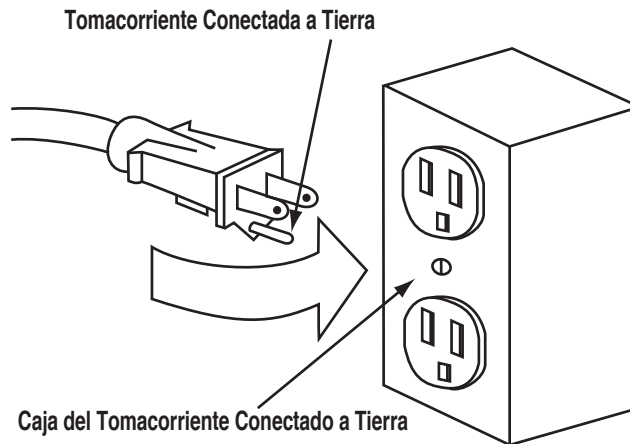

El precalentador de Adhesivo (PUR) Easy 250 Scotch-Weld™ de 3M™ tiene por objeto usarse con tomacorrientes correctamente puestos a tierra solamente. Asegúrese de que el precalentador esté conectado con un tomacorriente que tenga las mismas configuraciones como la clavija. **No use un adaptador.**

Instrucciones para el uso

⚠ ADVERTENCIA

No utilice un cable de extensión no aprobado con el precalentador. El uso de un cable de extensión incorrecto **puede causar una descarga eléctrica**. Utilice un cable de extensión que cumpla con los requisitos de NEC y los códigos locales, estatales y otros requisitos.

⚠ PRECAUCIÓN

Evite el contacto con la superficie de afuera y las cámaras metálicas de calentamiento del precalentador durante el uso y los cartuchos de adhesivo y el adhesivo calientes. **Puede causar quemaduras.**

IMPORTANTE: Utilice guantes resistentes al calor y lentes de seguridad cuando use el aplicador.

⚠ ADVERTENCIA

Utilice solamente Cartuchos de Adhesivo de Poliuretano Reactivo (PUR) Easy 250 Scotch-Weld™ de 3M™. El uso con cualquier otro material **puede causar condiciones peligrosas.**

1. Retire Precalentador Adhesivo de Poliuretano Reactivo (PUR) Easy 250 Scotch-Weld™ de 3M™ de su contenedor de envío y examínelo por daños evidentes. Si está dañado, no lo utilice e inmediatamente póngase en contacto con su representante local de 3M.
2. Inserte el cable de alimentación en el receptáculo de la parte trasera, lado bajo del precalentador. Asegúrese de que el conector de tierra en el precalentador esté alineado con el receptáculo de tierra en el cable.

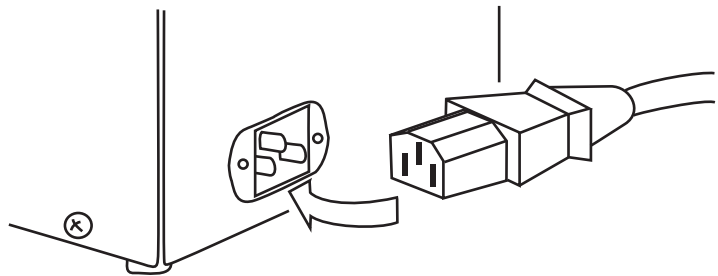

3. Enchufe el precalentador en un receptáculo puesto a tierra.
4. a. Presione la porción superior del interruptor de ENCENDIDO-APAGADO para calentamiento de alta temperatura de los adhesivos de Poliuretano Reactivo Scotch-Weld™ de 3M™ y el Poliuretano Reactivo (PUR) Easy 250 Scotch-Weld™ de 3M™.

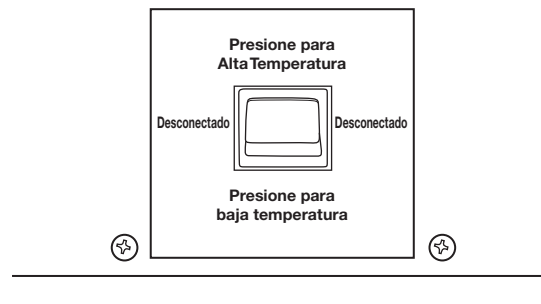

4. b. Presione la porción baja del interruptor de ENCENDIDO-APAGADO para calentamiento de baja temperatura de los adhesivos de Poliuretano Reactivo (PUR) Easy Scotch-Weld™ de 3M™.

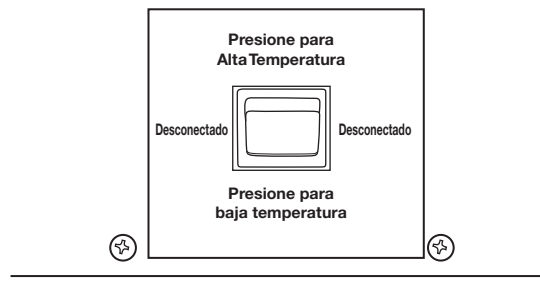

Instrucciones para el uso (continuaciones)

⚠️ ADVERTENCIA

Utilice solamente Adhesivo de Poliuretano Reactivo (PUR) Easy 250 Scotch-Weld™ de 3M™. El uso con cualquier otro material **puede causar condiciones peligrosas.**

⚠️ PRECAUCIÓN

Evite el contacto con la superficie de afuera y las cámaras metálicas de calentamiento del precalentador durante el uso y los cartuchos de adhesivo y el adhesivo calientes. **Puede causar quemaduras.**

IMPORTANTE: Utilice guantes resistentes al calor y lentes de seguridad cuando use el aplicador.

⚠️ ADVERTENCIA

Los Cartuchos del Adhesivo de Poliuretano Reactivo (PUR) Scotch-Weld™ de 3M™ deben de precalentarse o utilizar el Precalentador de Poliuretano Reactivo (PUR) Scotch-Weld™ de 3M™ o el Aplicador de Adhesivo de Poliuretano Reactivo (PUR) Scotch-Weld™ de 3M™ solamente. No precaliente los Cartuchos del Adhesivo de Poliuretano Reactivo (PUR) Easy 250 Scotch-Weld™ de 3M™ en hornos u otros aparatos de calefacción o los use en otros aplicadores. **Pueden causar condiciones peligrosas.**

IMPORTANTE: Asegurándose de que la boquilla desechable esté apretada y al ras con el cartucho, reducirá la acumulación de adhesivo en el aplicador.

5. Inserte los Cartuchos de Adhesivo de Poliuretano Reactivo (PUR) Easy 250 Scotch-Weld™ de 3M™ en las cámaras del precalentador.

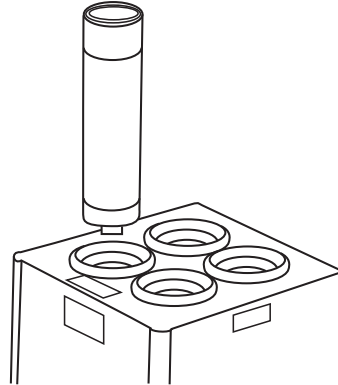

Nota

Siempre caliente los cartuchos por 45 minutos antes de usarlos. El adhesivo calentado por menos de 45 minutos en el precalentador no podrá expulsarse correctamente del Aplicador de Adhesivo de Poliuretano Reactivo (PUR) Scotch-Weld™ de 3M™ y no podrá mostrar propiedades óptimas de unión.

Importante

El adhesivo tendrá resistencia a fluir a través del aplicador si el total de tiempo de calentamiento del cartucho de adhesivo excede 16 horas cuando se usa a configuración de temperatura alta y 40 horas cuando se usa una configuración de baja temperatura (el tiempo total en el precalentador y el aplicador). Deseche cualquier cartucho de adhesivo que haya sido calentado por más de 16 horas y sustituyalo por un cartucho nuevo calentado.

6. Retire el cartucho de adhesivo y colóquelo en una banca o superficie plana de trabajo con la rosca de la boquilla apuntando hacia arriba. Permita que el cartucho repose por aproximadamente 60 segundos.



7. Ponga un trapo o una toalla de papel alrededor o cerca de la porción de la boquilla del cartucho.

8. Ponga un punzón o una herramienta similar en la porción de la boquilla del cartucho como se muestra.



Nota: Si hay un pequeño "eructo" de adhesivo, el trapo o toalla de papel contendrá cualquier adhesivo y permitirá limpiar antes de conectar la boquilla desechable.

⚠️ ADVERTENCIA

No utilice un cable de extensión no aprobado con el precalentador. El uso de un cable de extensión incorrecto **puede causar una descarga eléctrica**. Utilice un cable de extensión que cumpla con los requisitos de NEC y los códigos locales, estatales y otros requisitos.

⚠️ PRECAUCIÓN

Evite el contacto con la superficie de afuera y las cámaras metálicas de calentamiento del precalentador durante el uso y los cartuchos de adhesivo y el adhesivo calientes. **Puede causar quemaduras.**

IMPORTANTE: Utilice guantes resistentes al calor y lentes de seguridad cuando use el aplicador.

⚠️ ADVERTENCIA

Evite el contacto con la superficie de afuera y las cámaras metálicas de calentamiento del precalentador durante el uso y los cartuchos de adhesivo y el adhesivo calientes. **Puede causar quemaduras.**

9. Golpee la manija del punzón usando un martillo, mazo o un instrumento similar hasta que el sello de aluminio enfrente del cartucho se perforo.
10. Seleccione e instale una boquilla desechable (A) provista con el Poliuretano Reactivo (PUR) Easy 250 Scotch-Weld™ de 3M™ o el Adhesivo de Poliuretano Reactivo Scotch-Weld™ de 3M™ en el cartucho girando la boquilla hacia la derecha hasta que la base de la boquilla esté apretada o rasante con el cartucho usando la llave de plástico (B) suministrada para ayudar el ajuste.

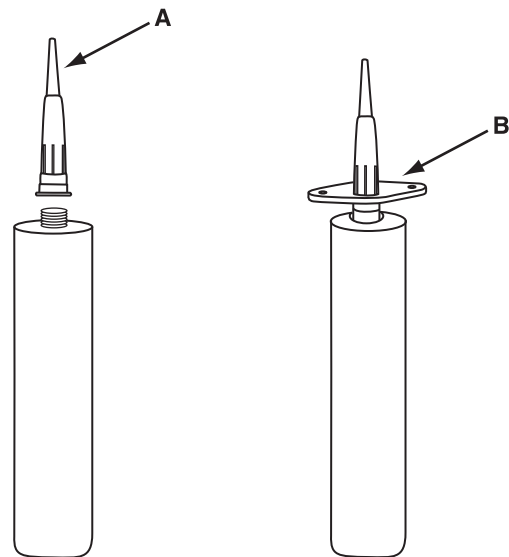

11. Inserte el cartucho de adhesivo completo con la boquilla desechable en el aplicador.
12. Cuando termine de usar el precalentador, empuje el interruptor de encendido-apagado a la posición "APAGADO".

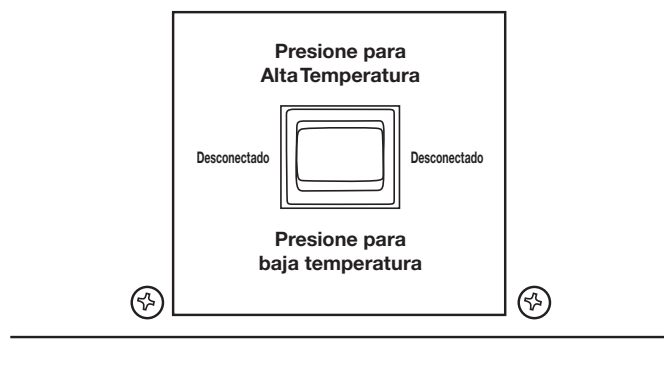

Búsqueda de Fallas

⚠ ADVERTENCIA

Desconecte la corriente eléctrica y asegúrese de que el precalentador se haya enfriado a temperatura ambiente antes de dar servicio. Si no se desconecta la energía eléctrica o si no se permite que el precalentador se enfríe antes de darle mantenimiento, **podría causar una descarga eléctrica o quemaduras**. Lea el manual del usuario antes de dar servicio.

Importante

El mantenimiento en este precalentador sólo debe ser realizado por un electricista o técnico de servicio calificado.

1. Desenchufe la unidad del servicio eléctrico.
2. Cheque el tomacorriente. Si no hay corriente, póngase en contacto un electricista calificado o un técnico de servicio. Si el tomacorriente, tiene electricidad, enchufe el precalentador en el servicio eléctrico y proceda al siguiente paso.

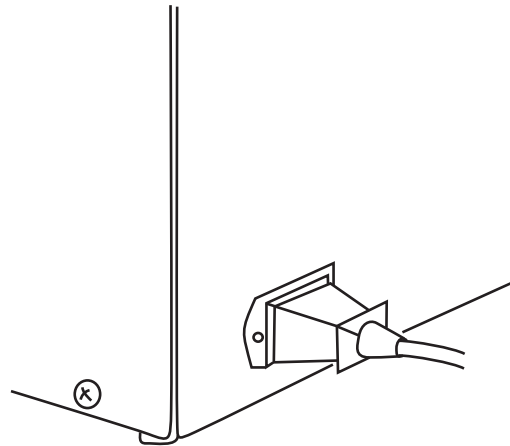

3. Verifique para asegurarse que el cable de poder está conectado correctamente en la parte trasera del precalentador.
4. A. Si el precalentador falla en calentar cuando el interruptor de ENCENDIDO-APAGADO está presionado en la posición superior, sustituya el "Termóstato Para Alta Temperatura/TCO" por la pieza de reemplazo #62-9865-9938-9.
4. B. Si el precalentador falla en calentar cuando el interruptor de ENCENDIDO-APAGADO está presionado en la posición baja, sustituya el "Termóstato Para Temperatura Baja/TCO" por la pieza de reemplazo #62-9845-9990-2.

Garantía/Aviso Importante/Limitación de Recursos/Limitación de Responsabilidad

Durante el Periodo de Garantía	Póngase en contacto con el representante de 3M más cercano o un distribuidor autorizado del Adhesivo de Poliuretano Reactivo (PUR) Easy 250 Scotch-Weld™ de 3M™.
Después del Periodo de Garantía	<p>El Precalentador de Adhesivo de Poliuretano Reactivo (PUR) Easy 250 Scotch-Weld™ de 3M™ ha sido diseñado para ser durable y confiable.</p> <p>Si su precalentador de Adhesivo Easy 250 del Scotch-Weld™ de 3M™ (PUR) requiere reparación, póngase en contacto con su representante local de 3M acerca del programa de restauración.</p>
Aviso Importante	El usuario es responsable en determinar si el Precalentador Adhesivo de Poliuretano Reactivo (PUR) Easy 250 Scotch-Weld™ de 3M™ es apto para un propósito particular y conveniente para el método de uso del usuario.
Garantía	3M garantiza por 12 meses a partir de la fecha de la compra o del uso, lo que ocurra primero, que el Precalentador de Adhesivo de Poliuretano Reactivo (PUR) Easy 250 Scotch-Weld™ de 3M™ estará libre de defectos en material y fabricación. 3M NO OFRECE OTRAS GARANTÍAS, EXPRESAS O IMPLÍCITAS, INCLUYENDO, PERO NO LIMITADAS A, CUALQUIER GARANTÍA DE COMERCIALIZACIÓN O IDONEIDAD PARA UN PROPÓSITO PARTICULAR O CUALQUIER GARANTÍA IMPLÍCITA QUE SURJA DE UN PROCESO DE NEGOCIACIÓN, COSTUMBRE O USO COMERCIAL. Esta garantía no cubre mantenimiento rutinario, desgaste normal, o daños causados por accidentes, mal uso, alteración, corrosión, falta de cuidado razonable, servicio realizado por un servicio de reparación no autorizado, el uso de piezas de repuesto o accesorios no autorizados, o instalación, uso , operación o mantenimiento que no esté conforme con los procedimientos recomendados por 3M, o el uso de cartuchos de adhesivo no fabricados por 3M o que no están sujetos a las normas de calidad de 3M.
Limitación de Recursos	Si el Precalentador de Adhesivo de Poliuretano Reactivo (PUR) Easy 250 Scotch-Weld™ de 3M™ ha demostrado ser defectuoso dentro del período de garantía indicado arriba, EL REMEDIO EXCLUSIVO, A OPCIÓN DE 3M, SERÁ EL REEMBOLSO DEL PRECIO DE LA COMPRA O A REPARAR O SUBSTITUIR EL PRECALENTADOR DEFECTUOSO DE 3M, a condición de que el precalentador defectuoso, a la opción de 3M, se devuelva inmediatamente a 3M o a un representante de servicio autorizado designado por 3M, o hacerlo disponible en las premisas del usuario en una ubicación conveniente para mantener.
Limitación de Responsabilidad	3M no deberá ser responsable de otra manera por pérdidas o daños, ya sea directo, indirecto, especial, incidental o consecuente, sin importar la teoría legal o equitativa afirmada, incluyendo un contrato, negligencia, garantía o responsabilidad estricta.